

## Plomberie - Bâtiment

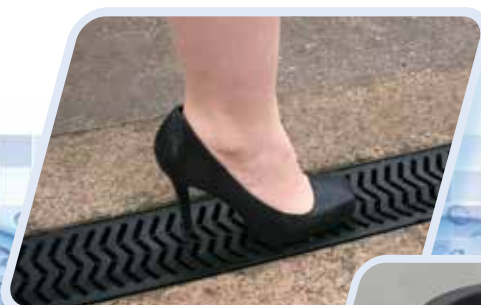

# Notre Société

Fernco est la filiale française du groupe Fernco, leader mondial et européen des raccords souples multi matériaux.

Le groupe FERNCO, innovateur en solutions de raccordement répond aux attentes et spécificités du marché français avec des gammes de produits traditionnelles et innovantes.

Qualité, Innovation et Service Client sont au centre de l'ensemble des opérations du Groupe Fernco.

Fernco vous propose différentes solutions avec des gammes de produits adaptées à divers univers d'application :

## **Solutions Assainissement :**

- Raccords souples multi-matériaux
- Selles de piquage
- Obturateurs
- Flasques d'étanchéité de traversée de paroi, ...

## **Solutions Plomberie – Bâtiment :**

- Raccords souples multi-matériaux
- Multi connecteur de chute
- Caniveaux
- Point d'accès, inspection curage, ...

## **Solutions Gestion des Eaux :**

- Clapets de nez verrouillable, RETROFIT, pour réseaux domestiques
- Clapets en ligne anti-refoulement pour réseaux eaux usées et eaux pluviales
- Clapets de nez anti-refoulement PEHD, mâle ou à bride, pour réseaux eaux usées et eaux pluviales
- Vannes de sectionnement à guillotine, ...

## **Solutions Raccordement Adduction Eau Potable :**

- Raccords Haute Pression Fernco



Pour plus d'information sur nos produits ou pour recevoir nos catalogues sous format électronique, vous pouvez nous contacter par courriel : [ventes@fernco.fr](mailto:ventes@fernco.fr)

Rejoignez-nous sur [www.fernco.fr](http://www.fernco.fr)

# Sommaire

## Raccords Souples Multimatériaux

Raccords Souples Évacuation EPDM.....	7
Raccords Souples Plomberie PVC GRIS.....	11

## Raccords Intérieurs

Raccords Intérieurs Icon Pushfit.....	12
Raccords Intérieurs Icon.....	13

## Obturbateurs de Canalisation

Obturbateurs Mécaniques à Vis DPT.....	15
Bouchons d'Extrémité EPDM.....	16

## Point d'Accès, Inspection, Curage

AccessPoint.....	17
------------------	----

## Multiconnecteur de chute unique

Multiconnecteur BARTOL 4.....	18
-------------------------------	----

## Caniveaux d'Évacuation des Eaux de Ruissellement

Système "StormDrain Plus" et Pack Garage.....	21
---	----

## Flasques d'Étanchéité

Flasques d'étanchéité pour traversée de paroi.....	24
--	----

## Clapets Anti-Retour & Clapet de nez verrouillable

Clapets Anti-Retour Simples Verrouillables 5000.....	26
Clapet de nez verrouillable RETROFIT.....	28

## Assurance Qualité, Certifications & Matériaux

Assurance Qualité & Certifications.....	29
Matériaux.....	30

## Table de Raccordements

ø 100 - 200mm.....	32
ø 150 - 300mm.....	34

# Gamme FERNCO: Solutions Plomberie-Bâtiment



Raccord Enterré EPDM  
Droit  
Standard SC  
avec bague  
anticisaillement



Raccord Aérien EPDM  
Droit  
PC - DC  
ø 30 - 320 mm



Raccord EPDM  
Adaptateur  
PAC - AC  
ø 24 - 385 mm



Coude - Té EPDM  
ø 30 - 118 mm



Obturbateur de  
Canalisation  
ø 28 - 360 mm



Point d'Accès, inspection,  
curage



Raccord Droit et  
Adaptateur PVC Gris



Raccords Intérieurs Icon  
Pushfit  
ø 93 - 153 mm



Multiconnecteur Bartol 4



Caniveau Évacuation  
Eaux Pluviales



Obturbateur Mécanique  
à Vis



Clapet Anti-Retour  
ø 50 - 200 mm



Clapet de nez  
verrouillable RETROFIT



Flasque d'Étanchéité  
pour traversée de paroi

# Nouveautés

# ICON



DN100 - DN100



DN150 - DN150



DN100 - DN150

## Icon Pushfit

Le dernier né des raccords intérieurs Fernco étend l'utilisation de la gamme Icon aux tubes d'évacuation bâtiment DN100/DN150. Icon permet un raccordement étanche par l'intérieur des tubes en plastique, acier ou fonte de DN100/DN150.

Page 12

## ICON Mécanique

Pour le raccordement étanche par l'intérieur de deux tuyaux ayant un profil externe irrégulier ou inaccessible. Solution disponible du DN150 au DN600.

Page 13



## Application Fernco

Fernco met gratuitement à la disposition des entreprises et distributeurs sa nouvelle application sur téléphone mobile qui permet de trouver en quelques secondes le produit adapté à ses besoins.

L'application est disponible en France sur les smartphones iPhone et Android depuis leur App Store respectif. Vous la trouverez en saisissant 'Sélecteur de produits Fernco' dans la barre de recherche.



# Raccords Souples Évacuation EPDM

ø 24-420 mm



Connexion de canalisations – raccords flexibles d'évacuation pour applications basse pression.

## Introduction

Fernco offre une gamme de raccords pour des applications de plomberie en petit diamètre.

La gamme Fernco est conçue et fabriquée en EPDM hautes performances permettant une qualité de produit exceptionnelle. Les colliers d'extrémité sont fournis en standard en acier inoxydable anticorrosion 1.4301 (grade 304). Des colliers d'extrémité en acier inoxydable 1.4401 (grade 316) sont disponibles sur demande.

La gamme comprend des raccords droits, des raccords d'adaptation, des coudes et des tés.



Raccords Enterrés EPDM Droits Standard SC  $\varnothing$  50-335 mm

Code article	Plages d'utilisation (mm)		Largeur (mm)	Tenue Pression (Bar)
	$\varnothing$ mini	$\varnothing$ maxi		
SC65	50	65	90	2,5
SC75	60	75	108	2,5
SC95	80	95	110	2,5
SC100	85	100	120	2,5
SC115	100	115	100	2,5
SC120	105	121	120	2,5
SC125	110	125	120	2,5
SC137	120	137	120	2,5
SC150	125	150	136	2,5
SC165	140	165	136	2,5
SC175	150	175	136	2,5
SC185	160	185	136	2,5
SC200	175	200	150	2,5
SC215	190	215	150	2,5
SC225	200	225	150	2,5
SC250	225	250	150	2,5
SC265	240	265	150	2,5
SC275	250	275	150	2,5
SC290	265	290	150	2,5
SC310	285	310	190	2,5
SC320	295	320	190	2,5
SC335	310	335	190	2,5

Couple: SC65 - SC200 = 6Nm; SC215 - SC335 = 13Nm  
Pour des diamètres supérieurs, nous consulter.



EPDM et Acier inox 304.  
Bague Anticisaillage  
option = Nitrile et inox 316.

Domaine d'emploi = enterré sous  
domaine privé ou public, ou sous  
l'emprise du bâtiment.

Raccords Aériens EPDM Droit PC & DC  $\varnothing$  30-320 mm

Code article	Plages d'utilisation (mm)		Largeur (mm)	Tenue Pression (Bar)
	$\varnothing$ mini	$\varnothing$ maxi		
PC35	30	35	70	0,6
PC43	38	43	70	0,6
DC50	40	50	90	0,6
PC56	48	56	70	0,6
DC65	50	65	90	0,6
PC68	60	68	80	0,6
DC75	60	75	108	0,6
PC76	67	76	80	0,6
PC85	76	85	80	0,6
PC92	82	92	80	0,6
DC95	80	95	110	0,6
PC100	90	100	80	0,6
DC115	100	115	100	0,6
DC125	110	125	120	0,6
DC135	120	135	120	0,6
DC150	135	150	120	0,6
DC165	150	165	120	0,6
DC175	160	175	120	0,6
DC185	170	185	120	0,6
DC195	180	195	120	0,6
DC215	200	215	150	0,6
DC225	210	225	150	0,6
DC250	235	250	150	0,6
DC275	260	275	150	0,6
DC320	295	320	150	0,6

Couple: PC35 - DC250 = 6Nm; DC275 & DC320 = 13Nm

Références appartenant à la gamme Assainissement



EPDM et Acier inox 304.  
Option = Nitrile (DC) et inox 316.

Domaine d'emploi = à l'intérieur du  
bâtiment et aérien sous le bâtiment.

Raccords EPDM Adaptateurs PAC & AC  $\varnothing$  24-420 mm

Code article	Plages d'utilisation (mm)		Largeur (mm)	Tenue Pression (Bar)	
	$\varnothing$ mini	$\varnothing$ maxi		Pression	Couple (Nm)
PAC0301	24 - 28	30 - 34	70	0,6	6
PAC0431	30 - 35	38 - 43	70	0,6	6
AC1201	35 - 45	105 - 120	100	0,6	6
PAC0562	38 - 43	48 - 56	70	0,6	6
PAC0682	38 - 43	60 - 68	70	0,6	6
AC0633	40 - 50	53 - 63	90	0,6	6
PAC0923	48 - 56	82 - 92	80	0,6	6
AC1225	48 - 56	110 - 122	100	0,6	6
AC0894	53 - 63	75 - 89	90	0,6	6
PAC0924	60 - 68	82 - 92	80	0,6	6
AC1226	60 - 68	110 - 122	100	0,6	6
AC1155	75 - 90	100 - 115	90	0,6	6
AC1221	80 - 95	110 - 122	100	0,6	6
AC1361	80 - 95	121 - 136	100	0,6	6
AC1552	90 - 105	140 - 155	120	0,6	6
AC5144	100 - 115	110 - 125	100	0,6	6
AC1362	100 - 115	121 - 136	100	0,6	6
AC2100	100 - 115	185 - 210	150	0,6	6
AC2152 o/s	100 - 115	195 - 215	150	0,6	6
AC4000	110 - 122	121 - 137	100	0,6	6
AC1602	110 - 122	144 - 160	120	0,6	6
AC1922	110 - 122	170 - 192	120	0,6	6
AC2352	110 - 122	210 - 235	150	0,6	6
AC1452	110 - 125	130 - 145	120	0,6	6
AC1702	110 - 125	155 - 170	120	0,6	6
AC1603	121 - 136	144 - 160	120	0,6	6
AC1603 o/s	121 - 136	144 - 160	120	0,6	6
AC1923	121 - 136	170 - 192	120	0,6	6
AC2353	121 - 136	210 - 235	150	0,6	6
AC1703	130 - 145	155 - 170	120	0,6	6
AC2000	130 - 145	180 - 200	150	0,6	6
AC1924	144 - 160	170 - 192	120	0,6	6
AC6001	144 - 160	180 - 200	150	0,6	6
AC2354	144 - 160	210 - 235	150	0,6	6
AC2654	144 - 160	240 - 265	150	0,6	6
AC2904	144 - 160	265 - 290	150	0,6	13
AC3204	144 - 160	295 - 320	150	0,6	13
AC2154	150 - 165	190 - 215	150	0,6	6
AC2001	155 - 170	180 - 200	150	0,6	6
AR1500	160 - 170	170 - 192	100	0,6	6
AC2254	160 - 175	200 - 225	150	0,6	6
AC2754	160 - 175	250 - 275	150	0,6	6
AC6000	160 - 180	180 - 200	150	0,6	6
AC2101	160 - 180	185 - 210	150	0,6	6
AC2355	170 - 192	210 - 235	150	0,6	6
AC2655	170 - 192	240 - 265	150	0,6	6
AC3205	170 - 192	295 - 320	150	0,6	13
AC9001	180 - 205	260 - 285	150	0,6	13
AC3351 o/s	180 - 205	310 - 335	150	0,6	13
AC2906 o/s	185 - 210	265 - 290	150	0,6	13
AC2956 o/s	185 - 210	270 - 295	150	0,6	13
AC2356	190 - 215	210 - 235	150	0,6	6
AC2656	190 - 215	240 - 265	150	0,6	6
AC2756	200 - 225	250 - 275	150	0,6	6
AC2657	210 - 235	240 - 265	150	0,6	6
AC2907	210 - 235	265 - 290	150	0,6	13
AC3207	210 - 235	295 - 320	150	0,6	13
AC2908	235 - 260	265 - 290	150	0,6	13
AR2250	240 - 250	260 - 285	130	0,6	13
AC3108W	240 - 265	285 - 310	250	0,6	13
AC3208	240 - 265	295 - 320	150	0,6	13
AC3608	240 - 265	335 - 360	165	0,6	13
AC3858	240 - 265	360 - 385	165	0,6	13
AC4208	240 - 265	395 - 420	165	0,6	13
AC3209	265 - 290	295 - 320	150	0,6	13
AC3609	265 - 290	335 - 360	165	0,6	13
AC3859	265 - 290	360 - 385	165	0,6	13
AC4209	265 - 290	395 - 420	165	0,6	13
AC3600	295 - 320	335 - 360	165	0,6	13
AC3850	300 - 325	360 - 385	165	0,6	13
AR 3000	325 - 335	360 - 385	160	0,6	13



EPDM et Acier inox 304.  
Option = Nitrile (AC) et inox 316.

Domaine d'emploi = à l'intérieur du  
bâtiment et aérien sous le bâtiment.

Références appartenant à la gamme Assainissement

Raccords EPDM Coudes PE  $\varnothing$  30-118 mm

Code article	Plages d'utilisation (mm)		Tenue Pression (Bar)
	$\varnothing$ mini	$\varnothing$ maxi	
PE38	30	38	0,6
PE50	40	50	0,6
PE60	50	60	0,6
PE90	78	90	0,6
PE118	106	118	0,6

Couple: 6Nm



EPDM et Acier inox 304.

Raccords EPDM Tés PE  $\varnothing$  30-118 mm

Code article	Plages d'utilisation (mm)		Tenue Pression (Bar)
	$\varnothing$ mini	$\varnothing$ maxi	
PT38	30	38	0,6
PT50	40	50	0,6
PT60	50	60	0,6
PT90	78	90	0,6
PT118	106	118	0,6

Couple: 6Nm



EPDM et Acier inox 304.



# Raccords Souples Plomberie PVC GRIS

## $\varnothing$ 21-130 mm

Connexion de canalisations – raccords flexibles pour applications de plomberie basse pression.



### Introduction

La gamme comprend 18 raccords droits et d'adaptation pouvant s'utiliser sur la majorité des matériaux et s'adapter à différentes tailles de tuyaux. Le matériau PVC souple facilite le raccordement des tuyaux qui ne sont pas parfaitement alignés. Sa couleur grise permet de s'accorder à celle des tuyaux de la majorité des fabricants pour préserver l'esthétique une fois l'installation terminée.

### Caractéristiques

La gamme des raccords Plomberie Fernco moulés en PVC Gris est conçue pour réaliser un assemblage souple et étanche entre des composants de différents diamètres ou de différents matériaux tels que le plastique, le cuivre, la fonte, etc. Les raccords PVC sont comprimés à chaque extrémité par une bande de serrage en acier inoxydable grade 304 permettant leur fixation sur l'embout mâle des canalisations à raccorder.

### Raccords Plomberie PVC Gris Droit PC $\varnothing$ 21-130 mm

Code article	Plages d'utilisation (mm)		Largeur (mm)	Tenue Pression (Bar)
	$\varnothing$ mini	$\varnothing$ maxi		
E028-028	21 – 28	21 – 28	60	0,6
E038-038	30 – 38	30 – 38	60	0,6
E045-045	38 – 45	38 – 45	86	0,6
E058-058	50 – 58	50 – 58	86	0,6
E068-068	60 – 68	60 – 68	86	0,6
E085-085	75 – 85	75 – 85	100	0,6
E112-112	102 – 112	102 – 112	100	0,6
E122-122	112 – 122	112 – 122	100	0,6
E130-130	120 – 130	120 – 130	100	0,6

Couple: 6Nm



### Raccords Plomberie PVC Gris Adaptateurs Réduits PAC $\varnothing$ 30-100 mm

Code article	Tolérance côté A (mm)	Tolérance côté B (mm)	Largeur (mm)	Tenue Pression (Bar)
E045-038	30-38	38-45	86	0,6
E058-038	30-38	50-58	86	0,6
E045-058	38-45	50-58	86	0,6
E085-058	50-58	75-85	100	0,6
E085-068	60-68	75-85	100	0,6
E112-045	38-45	102-112	100	0,6
E112-085	75-85	102-112	100	0,6
E122-112	102-112	112-122	100	0,6
E130-122	112-122	120-130	100	0,6

Couple: 6Nm



# Raccords Intérieurs Icon Pushfit

Ø 93-153 mm (diamètre intérieur des tubes)

Le dernier né des raccords intérieurs Fernco étend l'utilisation de la gamme Icon aux tubes d'évacuation bâtiment DN100/DN150. Icon permet un raccordement étanche par l'intérieur des tubes en plastique, acier ou fonte de DN100/DN150.

## Introduction

Il peut s'installer quand deux tuyaux ont une surface externe irrégulière ou inaccessible ou lorsqu'il est impossible d'utiliser d'autres types de raccords traditionnels.

## Avantages

- Raccordement Pushfit, simple et sans outil
- Peut être monté, démonté et réutilisé rapidement
- Raccorde tous les tubes DN100/DN150 (PVC, fonte, acier, ...)
- Connexion de tuyaux ayant des diamètres extérieurs différents et / ou des surfaces externes endommagées ou inaccessibles
- Aucun besoin de nettoyer la paroi externe des tubes
- La butée d'arrêt intégrée au corps du raccord permet une installation en ligne sûre et rapide
- Une alternative efficace, simple et rapide sans compromis sur la qualité du raccordement

Code Article	Diamètre Nominal. (mm)	Description	Exemple de tubes
IC95P	100	Pour connecter deux tuyaux avec des diamètres internes: 93mm-98mm	Grès ancien DN100 (4")
IC95-100P	100	Pour connecter deux tuyaux avec de petites différences de diamètres internes. 1: DN/ID 93mm-98mm 2: DN/ID 99mm-103mm	Grès ancien DN100 (4") à... Plastique DN100 (4") Fonte DN100 (4") Grès actuel DN100 (4")
IC100P	100	Pour connecter deux tuyaux avec des diamètres internes: 99mm-103mm	Plastique DN100 (4") Fonte DN100 (4") Grès actuel DN100 (4")
IC150P	150	Pour connecter deux tuyaux avec des diamètres internes: 148mm-153mm	Plastique DN150 (6") Fonte DN150 (6") Grès DN150 (6")
IC95-150P	100-150	Pour connecter des tuyaux DN100 aux tuyaux DN150: Tuyau DN100 diamètre intérieur: 93mm-98mm Tuyau DN150 de diamètre interne: 148mm-153mm	Grès ancien DN100 (4") à... Plastique DN150 (6") Fonte DN150 (6") Grès DN150 (6")
IC100-150P	100-150	Pour connecter des tuyaux DN100 aux tuyaux DN150: Tuyau DN100 de diamètre interne: 99mm-103mm Tuyau DN150 de diamètre interne: 148mm-153mm	Plastique DN100 (4") Fonte DN100 (4") Grès actuel DN100 (4") à... Plastique DN150 (6") Fonte DN150 (6") Grès DN150 (6")



Spécification	
Matériaux	Corps ABS & Joint EPDM
Pression de service	0.5bar
Normes	Répond aux exigences de la norme EN295-4

## Installation simple par emboîtement



Scannez le code pour la vidéo de démonstration



# Raccords Intérieurs Icon

ICON

Ø 150 - 600 mm

Pour le raccordement étanche par l'intérieur de deux tuyaux ayant un profil externe irrégulier ou inaccessible.



## Introduction

Voici les principaux exemples d'utilisation du raccord Icon, qui est un produit unique sur le marché, là où il est impossible d'utiliser d'autres types de raccords:



Le Raccord Intérieur ICON de Fernco est un raccord unique qui offre une étanchéité parfaite et sécurisée contre la surface interne de deux tuyaux ayant un DN/ID identique et un profil interne circulaire.

Des bagues de compensation spécifiques au raccord Icon sont disponibles pour s'adapter aux tolérances de fabrication des DN/ID des différents types de tuyaux.

## Avantages

- Pas besoin d'excaver le remblai de béton existant
- Économisez des heures de travail par connexion
- Seulement vis à tête hexagonale standard pour le serrage d'écrou(s)
- Corps fort et résistant en acier inoxydable
- Connexion étanche à l'eau sur tout type de tubes et matériaux
- Connecte les tuyaux de diamètres extérieurs différents ou irréguliers
- L'entretoise indique que le produit est complètement inséré, lorsqu'il affleure l'extrémité du tuyau
- Passe les tests de pression
- Curage testé jusqu'à 180 bar / 2600 psiv

## La Gamme

Code article	Diamètre Nominal (mm)	Couple (Nm)	Description	Plage Diamètres Intérieurs (mm)		Les bagues de compensation Icon - Code Article		
						1.5mm	2.5mm	4mm
IC150	150	15	Pour raccorder deux tubes ayant des diamètres intérieurs compris dans la plage de fabrication * >>	148	170	BCI015/150	BCI025/150	BCI040/150
IC200	200	15		171	212	BCI015/200	BCI025/200	BCI040/200
IC225	225	15		213	237	BCI015/225	BCI025/225	BCI040/225
IC250	250	15		238	270	BCI015/250	BCI025/250	BCI040/250
IC300	300	15		271	362	BCI015/300	BCI025/300	BCI040/300

\*AVIS IMPORTANT : Le raccord mécanique Icon est fabriqué à la demande et sur mesure. La plage de diamètres affichée ci-dessus indique les capacités de fabrication de chaque produit. La plage réelle de raccordement d'un Icon mécanique, par l'intérieur des deux tubes, est de 5 mm. Toutefois, le diamètre interne des deux tuyaux à connecter ne doit pas dépasser 3 mm sans l'emploi de bague de compensation.

Nous communiquer impérativement, avant toute commande de raccord Icon, les diamètres nominaux et intérieurs des deux tubes à raccorder. Cette information préalable conditionne leur fabrication sur mesure.

Chaque raccord Icon s'ouvre sur une plage de diamètre symétrique jusqu'à 5mm. Une bague de compensation peut être nécessaire selon les cas. (exemple d'amplitude à l'ouverture du raccord IC150: 149 - 149mm ou 150 - 150mm ou 151 - 151mm.....ou 153 - 153mm)

Une bague de compensation n'est pas utile si les DN-ID des deux tubes sont identiques (exemple : 151 - 151mm)

Une bague de compensation est nécessaire si les DN-ID des deux tubes sont différents (exemple : 149 - 153mm), nous consulter.

3 épaisseurs de bagues de compensation sont disponibles - 1,5 mm, 2,5 mm et 4 mm.

La bague de compensation s'applique sur le côté du raccord Icon à insérer dans le plus gros tuyau. Aucune bague ne doit être installée du côté du plus petit tuyau.

### Spécifications techniques

Manchon en caoutchouc avec une conception nervurée pour un joint étanche



Entretoise pour faciliter l'installation

Le bord effilé facilite le flux naturel

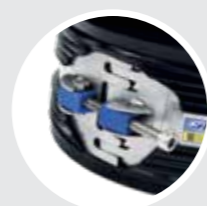

Corps interne en acier inoxydable pour une stabilité maximale

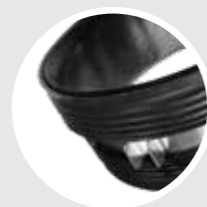

Bagues interchangeables pour rattraper les différences de diamètres intérieurs des tuyaux

Fiche technique disponible sur [www.fernco.fr](http://www.fernco.fr)

## Obturbateurs Mécaniques à Vis DTP

ø 96-625 mm



### Introduction

L'obturbateur DTP se compose de deux plaques en aluminium, d'un profil élastomère pris en sandwich entre les deux plaques, d'une vis creuse et d'un écrou type banjo. Lors du serrage, les deux plaques en aluminium sont bridées et serrent ainsi le profil de caoutchouc contre la paroi intérieure du tube. Pression de service 0.5 bar.

### Gamme de Produits

Code article	DN Connexion			
	mm	pouces	ø mini	ø maxi
DTP 100/5	100	1/2"	96	108
DTP 114	125	1/2"	104	120
DTP 125/5	125	1/2"	124	137
DTP 150/5	150	1/2"	149	165
DTP 178	200	1"	165	190
DTP 200	200	1"	192	210

Code article	DN Connexion			
	mm	pouces	ø mini	ø maxi
DTP 220	220	1"	205	235
DTP 300	300	1"	285	315
DTP 350	350	1"	340	370
DTP 400	400	1"	390	420
DTP 500	500	2"	485	520
DTP 600	600	2"	593	625



# Bouchons d'Extrémité EPDM

Ø 28-360 mm

Un obturateur étanche et souple pour l'extrémité d'une canalisation.

Les bouchons en EPDM sont amovibles et faciles à installer pour des applications temporaires ou permanentes.

Les bouchons Fernco sont adaptés à l'obturation des canalisations aériennes ou souterraines, qu'elles soient en fonte, en acier, en cuivre ou en plastique et sont idéaux pour l'obturation des orifices de nettoyage et des tuyaux de test ouverts.



## Gamme de Produits

Code article	Plage d'utilisation (mm)	Ref avec testeur pression	Couple (Nm)
REC36	28 - 36	REC36T	6
REC45	37 - 45	REC45T	6
REC56	48 - 56	REC56T	6
REC68	60 - 68	REC68T	6
REC76	67 - 76	REC76T	6
REC85	76 - 85	REC85T	6
REC92	82 - 92	REC92T	6
REC115	105 - 115	REC115T	6
REC135	125 - 135	REC135T	6

Code article	Plage d'utilisation (mm)	Ref avec testeur pression	Couple (Nm)
REC165	155 - 165	REC165T	6
REC173	163 - 173	REC173T	6
REC190	180 - 190	REC190T	6
REC212	200 - 212	REC212T	6
REC250	235 - 250	REC250T	6
REC270	255 - 270	REC270T	6
REC315	300 - 315	REC315T	13
REC360	345 - 360	REC360T	13

# Point d'accès, inspection curage, « AccessPoint »

Pour tubes Ø 70, 100 & 150 mm

Pour créer un point d'accès pour l'inspection et le curage de canalisations.

## Introduction

Fernco AccessPoint est une solution simple et efficace permettant de réaliser un point d'accès nécessaire pour l'inspection ou le curage de canalisations. Conçu pour une utilisation sur des tuyaux DN70, DN100 et DN150 en plastique, ductile et fonte.

AccessPoint se présente sous la forme d'un kit complet comprenant 10 Points d'Accès, une scie cloche au diamant 54mm pour le carottage du tube à la dimension exacte, un outil pour ébarber le carottage et une clé Allen pour fixer le point d'accès une fois mis en place.

## Avantages

- Supporte jusqu'à 1 bar de pression
- Peut être démonté et remonté facilement
- Préassemblé pour s'insérer directement dans le tuyau récepteur

Code article	Description
PDCCTVKIT	10 x Access Points
	1 x Outil d'ébavurage
	1 x 6mm Clé Allen
	1 x 54mm Scie cloche Diamant
PDCCTV20	20 x Access Points
	1 x Outil d'ébavurage
	1 x 6mm Clé Allen
	1 x 54mm Scie cloche Diamant



# Multiconnecteur BARTOL® 4

**Entrée/Sortie ø 100, 110mm**  
**4 Branchements ø 32, 40, 50mm**

Le multiconnecteur BARTOL® 4 est la seule culotte mâle-femelle DN100-110 mm équipée de 4 entrées eaux usées multi-diamètres DN 32-40-50mm.

Avec BARTOL® 4, optez pour une seule et unique référence pour vos chantiers vous permettant de raccorder jusqu'à 4 arrivées en un seul point.

## Avantages

- Antisiphonnage grâce à une pente intégrée qui fait office de chambre de décompression, permettant une meilleure évacuation des appareils en sortie basse. Cela évite le bourrage et rend le multiconnecteur BARTOL® 4 « autonettoyant ».
- Permet des branchements verticaux ce qui évite les remontées d'eau toujours possibles dans le cas des branchements horizontaux, dès qu'il existe la plus petite contre pente.
- Réduction du bruit avec rupture créée dans la chute par la pose du multiconnecteur BARTOL® 4.
- Triangulaire, le multiconnecteur BARTOL® 4 peut s'encaster très facilement. Il peut se poser ou se suspendre (en l'étoyant).
- Gain de place important, en assurant le même service que le système séparatif mais avec une gaine technique beaucoup plus petite : BARTOL® 4 libère des mètres carrés au sol.
- Aucun changement de structure à l'installation, le multiconnecteur BARTOL® 4 vous fait donc gagner du temps de pose, il limite vos coûts de main d'oeuvre et de matériel (tubes, raccords standards...).
- 1 seule référence produit quel que soit le type de branchement vertical à réaliser - Gains sur les pièces et tubes standards, coût de stockage et de transport, temps de main d'oeuvre et d'installation.
- Excellente étanchéité grâce à ses joints en EPDM.
- Solidité renforcée grâce à une structure monobloc.
- Grande stabilité dans le temps puisque le multiconnecteur BARTOL® 4 est en PVC.



## Application

BARTOL® 4 est le seul multiconnecteur du marché, livré prêt à être raccordé sur chantier :

- 1 entrée femelle DN 100-110 pré-équipée d'un joint de dilatation en EPDM
- 1 sortie mâle DN 100-110 assurant la liaison avec la chute, par collage ou joint.
- 4 possibilités de branchements pour 3 diamètres de tubes différents (DN 32-40-50), chaque entrée est pré-équipée d'un joint de dilatation EPDM

Avec BARTOL® 4, réalisez le plus grand nombre de combinaisons de branchements verticaux des eaux usées sans avoir besoin de désoperculer ou de coller des réductions 40/32 ou 50/40. Avec BARTOL® 4, réalisez le procédé de chute unique sans ventilation secondaire selon la norme NF EN 12056-2.

Adapté au neuf comme à la rénovation.



# Multiconnecteur BARTOL® 4

Une seule et unique référence pour vos chantiers.



## Multiconnecteur BARTOL® 4

Code article	Désignation
BARTOL4	Multiconnecteur BARTOL® 4. DN100/110 - 4 branchements DN 32-40-50 Hauteur 28 cm
BARTOL4_JOINT	Joint EPDM DN 32-40-50 pour BARTOL® 4
BARTOL4_BOUCHON	Bouchon d'obturation pour BARTOL® 4
BARTOL4_JOINT_SUP	Joint EPDM d'entrée supérieure DN 100/110 pour BARTOL® 4

Optez pour la solution d'évacuation en chute unique des eaux vannes et usées

### Caractéristiques Techniques BARTOL® 4

- 1 entrée Femelle DN 100-110 mm
- 1 sortie Mâle DN 100-110 mm
- Accepte 3 Ø de branchements DN 32-40-50 mm
- 4 possibilités de branchements verticaux
- Pré-équipé de joints de dilatation EPDM
- Livré avec 3 bouchons obturateurs amovibles

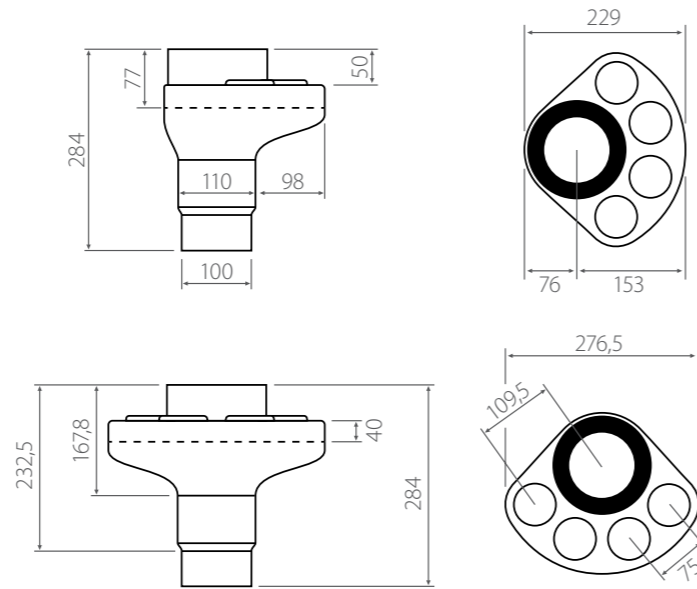

## Caniveaux d'Évacuation des eaux de ruissellement

ø 100, 110 mm

CE Classe A15 (BS EN 1433: 2002)

Le caniveau "StormDrain Plus" de Fernco est une solution simple et efficace pour l'évacuation des eaux de surface.



### Introduction

Le caniveau "Storm Drain Plus" est disponible en section de 1 mètre, avec entrée-sortie horizontales diamètre 100mm ou 110 mm (au choix) et 3 sorties verticales. Il peut être combiné avec une gamme complète d'accessoires pour un raccordement aux réseaux d'évacuation souterrains.

Le caniveau "Storm Drain Plus" est conçu selon la norme de qualité BS EN ISO9001 et il est fabriqué selon la norme BS EN 1433 afin d'être conforme aux réglementations en vigueur.

### Type de grilles

A15 – Résistance à la charge 1,5 tonnes : plastique noir ou acier galvanisé ; possibilité de verrouiller les grilles avec un système d'étrier à vis (option)

### Application

Le caniveau "StormDrain Plus" peut être utilisé, selon sa classe de résistance (A15), pour toutes applications domestiques et bâtiment telles que :

- passage de véhicules légers
- murs de soutènement
- zones piétonnes
- espaces verts
- allées
- piscines
- terrains de sport

### Avantages

- Facilité de raccordement avec présence de trois sorties basses
- Simplicité du système de raccordement
- Efficacité de la grille carrée de connexion
- Garantie de la norme BS EN 1433 : A15-B125
- Sécurité d'une grille avec des dimensions d'ouverture adaptée aux talons
- Matériau recyclé et recyclable
- Feuillure renforcée pour éviter le phénomène de déformation
- Légèreté du polypropylène et forte résistance aux impacts à basses et hautes températures



# Caniveaux d'Évacuation des eaux de ruissellement



GRILLE CONNEXION

OBTURATEUR D'EXTREMITÉ

SORTIE D'EXTREMITÉ

CLIP DE JOINTEMENT

ETRIER DE VERROUILLAGE DE GRILLE

PUISARD

PACK POUR GARAGE  
(3 x 1m)

# Caniveaux d'Évacuation eaux de ruissellement

## Caractéristiques Techniques

**Matériaux** Corps en Polypropylène Copolymère (PPC M Noir 4250) recyclé et recyclable; Feuillure renforcée pour éviter le phénomène de déformation

**Dimensions** Entrée-sortie horizontales DN100 ou DN110 ; 3 sorties verticales



**Grilles**



Grilles en Polypropylène noir ou en acier galvanisé  
Résistance à la charge de 1,5 tonnes, classe A15 selon norme BS EN 1433 : 2002

**Débit hydraulique** Jusqu'à 4,5 l/s en pleine charge (soit 16,2 m<sup>3</sup> /h)



## Caniveaux d'Évacuation des Eaux Pluviales

Code article	Désignation	Longueur (m)	Poids (Kg)
STDP1000	Caniveau – Grille en plastique noir	1	2,08
STDP1000G	Caniveau – Grille en acier galvanisé	1	2,99
STDPC	Grille connexion carrée plastique	0,123	0,28
STDPCG	Grille connexion carrée acier galvanisé	0,123	0,45
STDPEC	Obturateur d'extrémité	N/A	0,05
STDPEO/100	Sortie d'extrémité 100 mm	N/A	0,08
STDPEO/110	Sortie d'extrémité 110 mm	N/A	0,08
STDPSUMP	Puisard de décantation avec panier piège à sable et Grille plastique noir	0,33 (0,39 prof)	
STDPSUMPGG	Puisard de décantation avec panier piège à sable et Grille acier galvanisé	0,33 (0,39 prof)	
STDPLKIT	Etrier avec 1 vis de verrouillage pour grille acier (1 par grille)		
CHANNELCLIP	Clip de jointement pour sécuriser le raccordement de 2 extrémités de caniveaux		

## Pack pour garage : 3 caniveaux de 1 m, grille, obturateur et sortie d'extrémité

Code article	Désignation	Longueur (m)	Poids (Kg)
STDPGP/100	Caniveau – Grille plastique noir, sortie 100 mm	1 (x 3 qté)	6,90
STDPGPG/100	Caniveau – Grille acier galvanisé, sortie 100 mm	1 (x 3 qté)	9,65
STDPGP/110	Caniveau – Grille plastique noir, sortie 110 mm	1 (x 3 qté)	6,90
STDPGPG/110	Caniveau – Grille acier galvanisé, sortie 110 mm	1 (x 3 qté)	9,65

# Flasques d'étanchéité pour traversée de paroi

Ø 22 - 1300 mm – Etanche jusqu'à 10 bar

Assure l'étanchéité d'une traversée de paroi par une canalisation en empêchant l'infiltration ou l'exfiltration d'eau le long d'un tuyau traversant un ouvrage en béton.



## Introduction

Les tubes qui traversent le béton n'y adhèrent pas et l'eau peut s'écouler le long de la surface extérieure du tube. Les flasques d'étanchéité Fernco, noyées dans du béton hydrofuge, servent de barrière étanche contre ce suintement et évitent les risques de migration d'eau en entrée ou sortie d'ouvrage. La flasque est fixée sur le tube par deux colliers de serrage et bloque ainsi le suintement. Le corps de la flasque d'étanchéité est comprimé lors du processus de coulage. Si le béton se rétracte lors du durcissement, le caoutchouc se détend et assure donc l'étanchéité entre le tube et la paroi béton.

Les flasques d'étanchéité Fernco empêchent l'infiltration ou l'exfiltration d'eau le long d'un tuyau traversant un ouvrage en béton. Elles préviennent des risques d'humidité, en cas d'eaux souterraines ou de nappes phréatiques élevées à proximité d'ouvrages, en scellant l'extérieur des tubes qui traversent des structures bétonnées, comme des cuves, des puits d'accès, des chambres béton, des dalles et fondations.

Dans le cas de piscines ou de bassins de sol, les flasques d'étanchéité Fernco protègent des fuites par exfiltration d'eau.

Les flasques d'étanchéité sont fabriquées de série en caoutchouc EPDM (nitrile sur demande) et présentent une excellente résistance à une grande variété d'acides et d'alcalins.

La résistance au radon des flasques Fernco permet une utilisation même dans les zones polluées.

Selon le modèle, moulé ou fabriqué à la demande, les flasques d'étanchéité Fernco s'adaptent sur tous types de tubes à paroi lisse, quel qu'en soit le matériau, ayant un diamètre extérieur de 22mm à 1300mm.

## Avantages

- Solution simple, technique et économique
- Traversée de paroi, multi-matériaux, étanche jusqu'à 10 bar
- Convient pour tous types d'ouvrage en béton y compris en zones polluées
- Bonne résistance chimique à une grande variété d'acides et alcalins

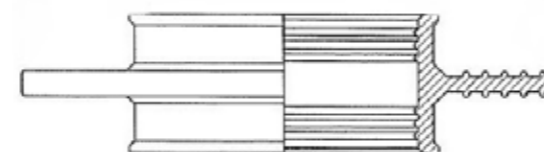

## Application

Gamme de flasques en élastomère jusqu'à 1300mm conçues pour être emboîtées autour d'un tuyau lisse avant d'être coulées dans du béton hydrofuge

Utilisées lors de la construction d'ouvrage, elles sont particulièrement adaptées pour des travaux de génie civil, bâtiment-plomberie, assainissement, piscine ou bassins.

# Flasques d'étanchéité pour traversée de paroi

Spécification - Flasques d'étanchéité Fernco	
Matériau élastomère	Version Standard : Caoutchouc EPDM IRHD 40 conforme à la norme EN681. Sur demande, en option, caoutchouc Nitrile IRHD 50
Matériau de la bande de serrage	Version Standard : Acier inoxydable Grade 1.4301 (304). Sur demande, en option, Acier inoxydable Grade 1.4401 (316)
Pression de service	Les flasques moulées types FRK94 et FRK96 sont étanches à l'eau jusqu'à 10 bar. Les Flasques fabriquées type FRK95 sont étanches à l'eau jusqu'à 5 bar.
Couple de serrage	6Nm / 13Nm (Couple indiqué sur l'étiquette du produit)
Plage de température pour les flasques en EPDM	-50°C à 80°C constant ou 100°C intermittent
Plage de température pour les flasques en Nitrile	-20°C à 45°C maximum

## Flasques d'étanchéité Fernco, Moulée

Code article	Dia. Intérieur (D1) (mm)	Plages d'utilisation (mm) - Diamètre du tube	
		Mini	Maxi
FRK9602	21	22	25
FRK9403	29	30	34
FRK9603	31	32	36
FRK9404	38	39	45
FRK9405	49	50	56
FRK9605	48	49	55
FRK9406	60	61	69
FRK9606	62	63	71
FRK9407	71	72	81
FRK9607	74	75	84
FRK9409	84	85	96
FRK9609	89	90	101
FRK9411	105	106	118
FRK9611	109	110	122
FRK9412	120	121	135
FRK9612	124	125	139
FRK9614	139	140	155
FRK9416	154	155	170
FRK9616	159	160	175
FRK9618	180	181	190
FRK9420	195	196	215
FRK9422	215	216	237
FRK9425	245	246	270
FRK9426	275	276	300
FRK9431	310	311	340
FRK9440	435	436	470

## Remarque:

Toutes les flasques sont faites à la demande et sur mesures. Avant toute commande, veuillez vérifier le diamètre extérieur de votre tuyau et vous assurer que son dimensionnement correspond bien à la plage d'utilisation du code article de la flasque que vous avez sélectionnée. Sur votre bon de commande, veuillez ensuite indiquer vos mesures spécifiques.

## Flasques d'étanchéité Fernco, Fabriquée

Code article	Plages d'utilisation (mm)	
	Mini	Maxi
FRK9503	300	399
FRK9504	400	499
FRK9505	500	599
FRK9506	600	699
FRK9507	700	799
FRK9508	800	899
FRK9509	900	999
FRK9510	1000	1099
FRK9511	1100	1199
FRK9512	1200	1299

## Notes:

- Installées les flasques d'étanchéité ont un diamètre extérieur 100/110 mm plus large que celui du tuyau sur lequel elles sont installées (en fonction de leur taille).
- L'épaisseur de recouvrement béton doit être de 50 mm sur chaque surface qui entoure la flasque d'étanchéité. Un béton imperméable doit être utilisé.
- Les flasques d'étanchéité fournies ont un diamètre intérieur plus étroit que le diamètre extérieur du tube sur lequel elles seront installées. Elles sont donc étirées sur le tuyau lors de l'installation. Le tuyau doit être propre et lisse avant mise en place de la flasque
- Les flasques ne fournissent pas de retenue axiale, elles ne doivent donc pas être utilisées si le tuyau supporte une charge axiale sans être lui-même fixé ou maintenu par des dispositifs d'encrage adaptés. Le tuyau doit être entièrement soutenu lors du processus de coulé du béton.

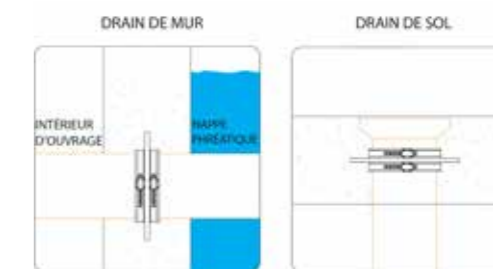

# Clapets Anti-Retour Simples Verrouillables 5000

Ø 50, 100, 110, 125, 160, 200 mm



## Application

Le clapet anti retour est mis en place pour:

- Limiter les conséquences de la mise en charge du réseau en aval des installations
- Stopper l'intrusion des rongeurs
- Réduire les remontées d'odeur lorsque l'habitation est inoccupée
- Pose à l'horizontale
- Si enterré, doit être installé dans un regard visitable

## Gamme de Produits

Code article	Désignation	Ø	A1	B	C	Poids	Matière
5000/50	Clapet anti-retour (un clapet) D.50	50	87	92	169	0,26	ABS
5000/100	Clapet anti-retour (un clapet) D.100	100	228	201	286		ABS
5000/110	Clapet anti-retour (un clapet) D.110	110	200	190	310	1,42	ABS
5000/125	Clapet anti-retour (un clapet) D.125	125	270	200	400	1,58	ABS
5000/160	Clapet anti-retour (un clapet) D.160	160	260	235	340	2,30	ABS
5000/200	Clapet anti-retour (un clapet) D.200	200	300	270	450	4,60	ABS

Possibilité de raccordement direct sur canalisation PVC ou sur tout type de canalisation avec les raccords FERNCO.

## Avantages

- Conforme à la **norme NF EN 13564**
- **Matière ABS résistante** aux conditions de poses extrêmes (forte température, PH du terrain)
- Clapet renforcé en **INOX**
- Possibilité de raccordement avec les raccords FERNCO sur tout type de canalisation.
- Fonctionne **sans entretien**
- Démontage du clapet **facile**
- **Mise en conformité** des installations avec le règlement sanitaire départemental, vis à vis des assurances

# Clapets Anti-Retour Simples Verrouillables 5000

**5000/50**  
Ø 50 mm

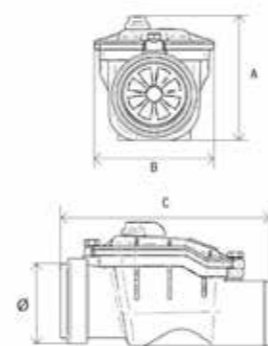

**5000/100**  
Ø 100 mm

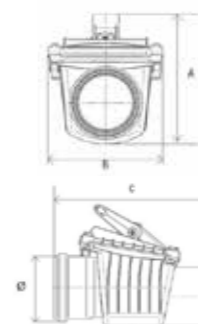

**5000/110**  
Ø 110 mm

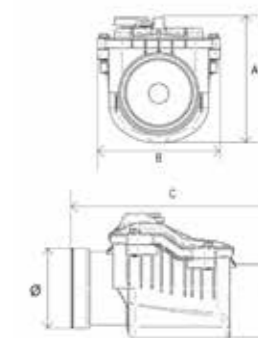

**5000/125**  
Ø 125 mm

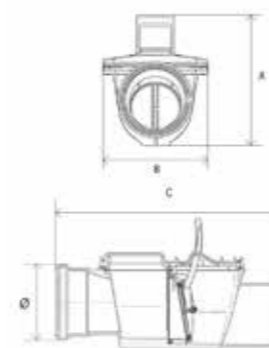

**5000/160**  
Ø 160 mm



**5000/200**  
Ø 200 mm

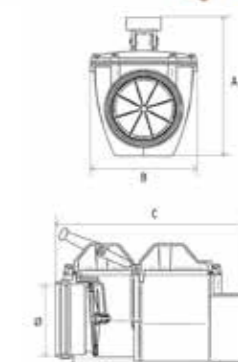

# Clapet de nez verrouillable RETROFIT

Ø 100 - 160 mm



Solution idéale et économique pour protéger l'intérieur des habitations contre tous risques d'inondations liés au refoulement des réseaux d'assainissement (eaux pluviales et usées), en cas de fortes pluies, d'orages, ou de crues.

## Introduction

Brevetés, les clapets de nez RETROFIT s'installent facilement, en quelques minutes, par emboîtement sur tout type de canalisation plastique ou grès, à l'intérieure d'une chambre d'inspection.

## Avantages

- Clapet de nez verrouillable
- Disponible pour tubes DN 110 et DN 160
- S'installe directement par emboîtement sur tout type de canalisation plastique (PVC-PP) ou Grès
- Non obstructif après installation, protège contre les risques d'intrusion de nuisibles et de refoulements des eaux.
- Produit approuvé WRC, Cert. No. PT/314/0111, testé et conforme à la norme BS EN 13654
- Matériaux plastiques, offrant une très bonne résistance à la corrosion et aux agressions extérieurs

## Gamme de Produits

Référence produit	Description
NRV4	Clapet de nez verrouillable RETROFIT pour Tube Plastique DN 110mm
NRV4CLAY	Clapet de nez verrouillable RETROFIT pour Tube Grès DN 100mm
NRV6	Clapet de nez verrouillable RETROFIT pour Tube Plastique DN 160mm



Fernco, propose aussi une gamme de clapets en ligne verrouillables (série 5000), du DN 50 au DN 315, corps ABS et abattant simple inox, conformes à la norme EN 13564

# Assurance Qualité & Certifications



Les raccords Fernco sont fabriqués sous un système de gestion de la qualité, conformément aux exigences de la norme ISO 9001: 2015 (certificat n°: FM91289). La portée de cette certification inclut la conception, le développement, la fabrication et la fourniture de systèmes de raccordement de tuyaux et de gestion de l'eau; Réparation de conduites, d'assainissement et d'infrastructures d'approvisionnement en eau.

Le fabricant des produits Fernco satisfait également aux exigences de la norme Système de Management Environnemental ISO 14001:2015 (Certificat No. EMS 563613).

**BS EN 295:4 «Tuyaux et accessoires en grès et assemblages de tuyaux pour les réseaux de branchement et d'assainissement – Partie 4 : prescriptions pour accessoires spéciaux, pièces d'adaptation et accessoires compatibles »**



Licence No: KM22943

- Marché applicable : Europe,
- Les produits Fernco:-

Raccords Type 1 (réseaux d'assainissement) DC115 - DC275  
 Raccords d'adaptation AC1155 - AC4209  
 Raccords standard de type 2B SC115 - LC1000  
 Raccords extra-larges SC225W - LC1000W  
 Bagues de compensation jusqu'à 1 000 mm de diamètre

**DIN EN 295:4 «Tuyaux et accessoires en grès et assemblages de tuyaux pour les réseaux de branchement et d'assainissement – Partie 4 : prescriptions pour accessoires spéciaux, pièces d'adaptation et accessoires compatibles »**



- Marché applicable : Europe, mais sur le marché allemand, ces produits sont fabriqués sous le système de la marque «U» avec surveillance du produit par MPA NRW
- Veuillez-vous référer à l'accréditation BS EN 295: 4 ci-dessus pour toutes autres informations.

## Marquage CE



Le marquage CE certifie qu'un produit de construction peut être légalement mis sur le marché dans les états membres de la Communauté économique européenne (CEE) et se fonde sur le principe que le produit est adapté à l'usage prévu.

Fernco utilise le marquage CE sur les raccords conformes aux normes harmonisées BS EN 295. Une déclaration de performance est disponible pour les clients qui en font la demande. Elle déclare la conformité des produits listés aux dispositions de la réglementation relative aux produits de construction lorsque ceux-ci sont installés conformément aux instructions de montages incluses dans les documents du produit.

**WIS4-41-01 «Spécification des raccords souples pour les réseaux d'assainissement gravitaires»**



- Licence No: KM33192
- Les produits Fernco:-

Raccords standard de type 2B : SC115 - SC620  
 Bagues de compensation de 100mm à 620mm

**BS EN 681: 1: Joints en élastomère - Exigences relatives aux matériaux des joints pour joints de tuyaux utilisés dans les applications de l'eau, l'évacuation et l'assainissement. Caoutchouc vulcanisé**

- Marchés applicables : tous
- La certification est valable pour tous les produits élastomères couverts par les normes de fabrication énumérées ci-dessus.

## NF, Norme Nationale Française

**NF EN 13564-1** : Clapets anti-retour pour les bâtiments. Elle spécifie les types et exigences concernant les matériaux, les performances, la conception, la fabrication et le marquage de clapets anti-retour fabriqués en usine pour les eaux usées avec et/ou sans matières fécales et devant être utilisés dans des réseaux d'évacuation de bâtiments fonctionnant par gravité, conformément à l'EN 12056-1.

Applicable à: Clapets en ligne 5000 pour réseau d'évacuation des eaux - usées ou pluviales.

# Matériaux

Un manchon en caoutchouc EPDM hautement souple avec des colliers de serrage en acier inoxydable forment le cœur de notre gamme de raccords en caoutchouc. Le manchon est utilisé pour créer un joint étanche à l'air et à l'eau sur la surface du tuyau et les colliers de serrage en acier inoxydable exercent la force de compression qui crée le joint. Les bagues anti-cisaillement en acier inoxydable sont utilisées dans certaines gammes de produits pour résister aux mouvements latéraux autour du joint suite à des mouvements de terrain.

Les plastiques sont également utilisés dans d'autres gammes de produits, tels que les piquages rapides.

## Matériaux Élastomères

Un élastomère peut être défini comme un matériau élastique naturel ou synthétique. Les composants élastomères utilisés dans nos manchons de raccords répondent aux exigences de la norme BS EN 681:1. Ceci est une exigence des normes de fabrication de raccords et garantit que les composants en caoutchouc EPDM utilisés sont conformes aux critères de performance physique et que donc la longévité et la performance du produit sont assurées.

**Le caoutchouc EPDM** (Éthylène, Propylène, Diène, Monomère) forme le cœur de notre gamme de raccords. De par sa combinaison unique de propriétés physiques, l'EPDM peut être utilisé dans une gamme de produits inhabituellement vaste. Mis à part les utilisations nécessitant une résistance à l'huile et aux solvants hydrocarbures, il n'y a presque pas d'utilisation pour laquelle l'EPDM serait totalement inadapté. Grâce à son excellente résistance à l'ozone, aux rayons du soleil et aux conditions climatiques difficiles, l'EPDM est idéal pour l'extérieur.

**Le caoutchouc SBR** (Styrène, Butadiène) est parfois utilisé dans notre gamme de raccords comme une alternative à l'EPDM uniquement pour les produits destinés à être enterrés. Le SBR ressemble au caoutchouc naturel dans la plupart de ses propriétés. Les propriétés physiques répondent aux exigences EN681:1 et c'est pourquoi cet élastomère est une bonne alternative à l'EPDM mais il ne peut pas être utilisé en surface. De plus, le matériau n'a pas la même résistance aux températures élevées que l'EPDM.

**Le caoutchouc NBR** (Nitrile ou Acrylonitrile Butadiène) peut être un matériau de remplacement dans le cas où l'effluent de drainage est contaminé par des hydrocarbures. Il faut noter que le composé nitrile fait parti de la catégorie de qualité moyenne et il n'est donc adapté qu'aux utilisations de drainage.

### Propriétés de résistance environnementale

	EPDM	SBR	NBR
Résistance à l'oxydation	B-E	P-B	P-B
Résistance à l'ozone	E	F	F
Résistance aux intempéries	E	P	P-B
Résistance aux rayons du soleil	E	P	F-P
Résistance à l'eau	E	B-E	B-E
Résistance aux flammes	F	F	F
Résistance à la chaleur	B-E	P-B	B

Légende : E = Excellente B = Bonne P = Passable F = Faible

### Propriétés de résistance aux produits chimiques

	EPDM	SBR	NBR
Huile et pétrole	F	F	B-E
Huiles animales et végétales	B	P	B-E
Alcools	P-B	B	P-B
Alcalins	B-E	P	B-E
Acides	B	P-B	B

Légende : E = Excellente B = Bonne P = Passable F = Faible



## Les Plastiques

Le plastique, sous la forme d'un PVC flexible, est le matériau de base pour la gamme des raccords en PVC Fernco, à la place des manchons en élastomères utilisés dans nos raccords flexibles en EPDM. Les plastiques sont également utilisés dans d'autres gammes de produits, tels que les caniveaux d'évacuation.

**Le PVC flexible** (chlorure de polyvinyle) est un matériau thermoplastique durable. Le plastique PVC est utilisé pour les plastifiants afin de produire un matériau flexible. Le matériau présente de nombreuses caractéristiques de résistance similaires aux produits chimiques du plastique mais il est suffisamment durable et flexible pour être utilisé comme matériau d'étanchéité.

**Le copolymère de polypropylène** (PP) est un plastique durable et résistant aux produits chimiques qui est couramment utilisé. Il est utilisé dans la fabrication de nos caniveaux d'évacuation.

En savoir plus, rejoignez-nous à [www.fernco.fr](http://www.fernco.fr)

## L'Acier Inoxydable

L'acier inoxydable est utilisé pour la fabrication de colliers de serrage, d'anneaux de cisaillement et autres composants au sein de la gamme des produits Fernco.

Le terme acier inoxydable est utilisé pour une gamme d'alliage à base de fer qui repose sur le contenu en chrome pour la résistance à la corrosion. L'acier inoxydable utilisé pour nos Raccords Flexibles fait partie de l'acier inoxydable austénitique. Le terme acier austénitique fait référence à la microstructure de l'acier de par les éléments d'alliages. L'acier utilisé par Fernco contient 17-18% de chrome et 8-11% de nickel et il est conforme aux normes de fabrication BS EN 295:4 et WIS4-41-01. Un tel acier offre une bonne combinaison de façonnage, soudage et résistance à la corrosion.

Le produit est normalement fourni avec un acier inoxydable de qualité 1.4301 (304). La qualité 1.4401 (316) peut être adaptée lorsqu'une résistance plus élevée contre les éléments corrosifs est nécessaire. L'acier inoxydable utilisé dans la fabrication des bouchons est un acier inoxydable austénitique hautement résistant à la corrosion marine de qualité 300 selon la norme BS 970 Section 1: 1983 ou BS 1449 Section 2: 1983 selon le cas.



## Les Mécanismes de Serrage Fernco Group

Fernco utilise quatre types de colliers d'attache en acier inoxydable pour toutes ses gammes de produits. Des colliers plus résistants sont nécessaires, plus les diamètres des raccords sont importants.

### Les colliers de serrage à vis sans fin

Les mécanismes à vis sans fin sont utilisés dans deux types de colliers de serrage et disposent de colliers entièrement perforés pour que les impuretés présentes sur les attaches puissent s'évacuer. Fernco classe ces deux types comme des colliers de serrage à résistance moyenne et haute. Les colliers de serrage à moyenne résistance sont utilisés pour des couples de serrage de 6 Nm. Les colliers de serrage à haute résistance sont utilisés lorsque des couples de serrage plus importants sont nécessaires et fonctionnent à 10 Nm et 13 Nm.

### Les colliers de serrage à boulon

Le troisième type de colliers de serrage remplace la vis sans fin par un boulon M8 et ceux-ci sont utilisés avec des diamètres de raccord plus petits qui nécessitent une performance hydrostatique plus élevée. Un lubrifiant adapté est utilisé sur le boulon pour réduire la friction et augmenter l'efficacité de la vis et également pour éviter les désagréments liés à l'acier inoxydable. Ceux-ci peuvent être serrés jusqu'à 20 Nm. Ceux-ci sont utilisés pour des raccords MEGA 370 de petit diamètre.

Le quatrième type est un mécanisme unique de boulon en M8 T conçu par le Groupe Fernco pour être utilisé avec des raccords plus grands. Ceci permet un mécanisme plus robuste et efficace qui peut être facilement assemblé et serré sur le chantier. Ces mécanismes de serrage sont adaptés pour les raccords de grands diamètres type LC et LCW et des raccords MEGA 370 de diamètre 600 mm et plus. Ils sont utilisés à 20 Nm et 25 Nm.

Cette conception fixe le boulon à la tangente du raccord, optimisant la conversion du couple utilisé vers la tension dans le collier et ainsi maximiser la pression de contact entre le joint et la surface du tuyau.

Les deux points d'ancrage pour le boulon sont circulaires et leur capacité de rotation permet un alignement parfait du boulon lorsque le collier est serré.

Tous les composants sont fabriqués à partir d'acier inoxydable de qualité 1.4401 (316) et le filetage du boulon est lubrifié avec de l'huile qui réduit la friction dans le filetage et évite les encombrements entre l'écrou et le boulon. Cette lubrification contribue à une distribution homogène de la pression de contact sur toute la circonférence du raccord. (Ce phénomène est une caractéristique des matériaux en acier inoxydable).



# Table de raccords - ø 100 - 200 mm

Ø	100						125					150		
	PVC 100	PVC 110 FSMU 110	Acier 114	A Cim 115	F Duct 118	Eurotop 122	PVC 125	Gres 131	Acier 139	A Cim 141	F Duct 144	Gres 159	PVC 160 FSMU 160	
100	PVC 100	SC100 BC06/102 DC100	SC115 BC06/102 DC115	SC115 BC06/102 DC115	SC115 BC06/102 DC115	SC120 BC08/105 AC5144	AC5144	AC1362	SC150 BC20/105 AC1552	SC150 BC20/105 AC1552	SC150 BC20/105 AC1552	NC	NC	
	PVC 110 FSMU 110	SC115 BC06/102 DC115	SC115 DC115	SC115 DC115	SC115 DC115	SC137 2xMB100 DC125	SC137 2xMB100 DC125	SC137 MB100 AC1362	SC150 BC15/115 AC1452	SC150 BC15/115 AC1452	SC150 BC15/115 AC1452	AC1602	AC1602	
	Acier 114	SC115 BC06/102 DC115	SC115 DC115	SC115 DC115	SC115 DC115	SC120 DC125	SC137 2xMB100 DC125	SC137 2xMB100 DC125	SC137 BC08/115 AC1362	SC150 BC15/115 AC1452	SC150 BC15/115 AC1452	AC1602	AC1602	
	A Cim 115	SC115 BC06/102 DC115	SC115 DC115	SC115 DC115	SC115 DC115	SC120 DC125	SC137 2xMB100 DC125	SC137 2xMB100 DC125	SC137 BC08/115 AC1362	SC150 BC15/115 AC1452	SC150 BC15/115 AC1452	AC1602	AC1602	
	F Duct 118	SC120 BC08/105 AC5144	SC137 2xMB100 DC125	SC120 DC125	SC120 DC125	SC120 DC125	SC137 2xMB100 DC125	SC137 2xMB100 DC125	SC137 BC08/115 AC1452	SC150 BC08/115 AC1452	SC150 BC15/115 AC1452	AC1602	AC1602	
	Eurotop 122	AC5144	SC137 2xMB100 DC125	SC137 2xMB100 DC125	SC137 2xMB100 DC125	SC125 DC125	SC125 DC125	SC125 DC125	SC137 MB100 DC135	SC150 BC07/132 AC1452	SC150 BC07/132 AC1452	AC1452	AC1602	AC1603
125	PVC 125	AC5144	SC137 2xMB100 DC125	SC137 2xMB100 DC125	SC137 2xMB100 DC125	SC137 2xMB100 DC125	SC125 DC125	SC125 DC125	SC137 MB100 DC135	SC150 BC07/132 AC1452	SC150 BC07/132 AC1452	AC1603	AC1603	
	Gres 131	AC1362	SC137 MB100 AC1362	SC137 BC08/115 AC1362	SC137 BC08/115 AC1362	SC137 BC08/115 AC1452	SC137 MB100 DC135	SC137 MB100 DC135	SC137 MB100 DC135	SC150 BC04/131(F)	SC150 BC04/131(F)	AC1603	AC1603	
	Acier 139	SC150 BC20/105 AC1552	SC150 BC15/115 AC1452	SC150 BC15/115 AC1452	SC150 BC15/115 AC1452	SC150 BC08/115 AC1452	SC150 BC07/132 AC1452	SC150 BC07/132 AC1452	SC150 BC04/131(F)	SC150 DC150	SC150 DC150	SC165 BC08/139(F) AC1703	SC165 BC08/139(F) AC1703	
	A Cim 141	SC150 BC20/105 AC1552	SC150 BC15/115 AC1452	SC150 BC15/115 AC1452	SC150 BC15/115 AC1452	SC150 BC07/132 AC1452	SC150 BC07/132 AC1452	SC150 BC04/131(F)	SC150 DC150	SC150 DC150	SC150 DC150	SC165 BC08/141(F) AC1703	SC165 BC08/141(F) AC1703	
	F Duct 144	SC150 BC20/105 AC1552	SC150 BC15/115 AC1452	SC150 BC15/115 AC1452	SC150 BC15/115 AC1452	SC150 BC15/115 AC1452	SC150 BC07/132 AC1452	SC150 BC04/131(F) AC1603	SC150 DC150	SC150 DC150	SC150 DC150	SC165 BC08/144(F) AC1703	SC165 BC08/144(F) AC1703	
	Gres 159	NC	AC1602	AC1602	AC1602	AC1602	AC1602	AC1603	AC1603	SC165 BC08/139(F) AC1703	SC165 BC08/141(F) AC1703	SC165 BC08/144(F) AC1703	SC165 DC165	SC165 DC165
150	PVC 160	NC	AC1602	AC1602	AC1602	AC1602	AC1603	AC1603	SC165 BC08/139(F) AC1703	SC165 BC08/141(F) AC1703	SC165 BC08/144(F) AC1703	SC165 DC165	SC165 DC165	
	A Cim 166	NC	AC1702	AC1702	AC1702	AC1702	AC1702	AC1702	SC175 BC19/132 AC1703	SC175 BC04/160(F) DC165	SC175 BC04/160(F) DC165	SC175 BC04/159(F) DC165	SC175 BC04/160(F) DC165	
	Acier 168	NC	AC1702	AC1702	AC1702	AC1702	AC1702	AC1702	SC175 BC19/132 AC1703	SC175 BC19/132 AC1703	SC175 BC04/160(F) DC175	SC175 BC04/159(F) DC175	SC175 BC04/160(F) DC175	
	F Duct 170	NC	AC1702	AC1702	AC1702	AC1702	AC1702	AC1702	SC175 BC19/132 AC1703	SC175 BC19/132 AC1703	SC175 BC04/160(F) DC175	SC175 BC04/159(F) DC175	SC175 BC04/160(F) DC175	
	Eurotop 178	NC	AC1922	AC1922	AC1922	AC1922	AC1922	AC1923	AC1923	NC	NC	AC1924	SC185 BC08/159(F) AC1924	SC185 BC08/160(F) AC1924
	Gres 186	AC2100	AC1922	AC1922	AC1922	AC1922	AC1922	AC1923	AC1923	NC	NC	AC1924	SC185 BC12/159(F) AC1924	SC185 BC12/160(F) AC1924
200	Acier 193	AC2100	AC1922	AC1922	AC1922	AC1922	AC1923	AC1923	AC2000	AC2000	AC2000	AC1924	SC200 BC16/164 AC1924	
	PVC 200	AC2100	AC2100	AC2100	AC2100	NC	NC	NC	AC2000	AC2000	AC2000	AC2001	AC2001	
	FSMU 210	AC2100	AC2100	AC2100	AC2100	AC2352	AC2352	AC2353	AC2353	NC	NC	AC2354	AC2101	
	A Cim 218	NC	AC2352	AC2352	AC2352	AC2352	AC2353	AC2353	AC2353	NC	NC	AC2354	AC2354	
	Acier 219	NC	AC2352	AC2352	AC2352	AC2352	AC2353	AC2353	AC2353	NC	NC	AC2354	AC2354	
	GRP 220	NC	AC2352	AC2352	AC2352	AC2352	AC2353	AC2353	AC2353	NC	NC	AC2354	AC2354	
200	F Duct 222	NC	AC2352	AC2352	AC2352	AC2352	AC2353	AC2353	NC	NC	AC2354	AC2354	AC2354	
	Eurotop 237	NC	NC	NC	NC	NC	NC	NC	NC	NC	NC	NC	NC	
	Gres 242	NC	NC	NC	NC	NC	NC	NC	NC	NC	NC	NC	NC	

Ø	150				175	200										
	A Cim 166	Acier 168	F Duct 170	Eurotop 178	Gres 186	Acier 193	PVC 200	FSMU 210	A Cim 218	Acier 219	GRP220	F Duct 222	Eurotop 237	Gres 242		
100	NC	NC	NC	NC	AC2100	AC2100	AC2100	AC2100	NC	NC	NC	NC	NC	NC		
	AC1702	AC1702	AC1702	AC1922	AC1922	AC1922	AC2100	AC2100	AC2352	AC2352	AC2352	AC2352	NC	NC		
	AC1702	AC1702	AC1702	AC1922	AC1922	AC1922	AC2100	AC2100	AC2352	AC2352	AC2352	AC2352	NC	NC		
	AC1702	AC1702	AC1702	AC1922	AC1922	AC1922	AC2100	AC2100	AC2352	AC2352	AC2352	AC2352	NC	NC		
	AC1702	AC1702	AC1702	AC1922	AC1922	AC1922	NC	AC2352	AC2352	AC2352	AC2352	AC2352	NC	NC		
	AC1702	AC1702	AC1702	AC1922	AC1922	AC1922	NC	AC2352	AC2352	AC2352	AC2352	AC2352	NC	NC		
	AC1702	AC1702	AC1702	AC1923	AC1923	AC1923	NC	AC2353	AC2353	AC2353	AC2353	AC2353	NC	NC		
	SC175 BC19/132 AC1703	SC175 BC19/132 AC1703	SC175 BC19/132 AC1703	AC1923	AC1923	AC1923	AC2000	AC2353	AC2353	AC2353	AC2353	AC2353	AC2353	NC	NC	
	AC1703	AC1703	AC1703	NC	NC	AC2000	AC2000	NC	NC	NC	NC	NC	NC	NC	NC	
	AC1703	AC1703	AC1703	NC	NC	AC2000	AC2000	NC	NC	NC	NC	NC	NC	NC	NC	
	AC1703	AC1703	AC1703	AC1924	AC1924	AC2000	AC2000	AC2354	AC2354	AC2354	AC2354	AC2354	AC2354	NC	AC2654	
	SC175 BC04/159(F) DC165	SC175 BC04/159(F) DC165	SC175 BC04/159(F) DC165	SC185 BC08/159(F) AC1924	SC185 BC12/159(F) AC1924	SC185 BC08/160(F) AC1924	SC200 BC16/164 AC1924	AC2001	AC2154	AC2354	AC2354	AC2354	AC2354	AC2354	NC	AC2354
	SC175 BC04/160 DC165	SC175 BC04/160 DC175	SC175 BC04/160 DC175	SC185 BC08/160 AC1924	SC185 BC12/160(F) AC1924	SC185 BC08/166(F) AC2001	SC200 BC16/164 AC2001	AC2001	AC2101	AC2354	AC2354	AC2354	AC2354	AC2354	NC	AC2654
	SC175 DC165	SC175 DC175	SC175 DC175	SC185 BC04/166(F)	SC185 BC08/166(F) AC2001	SC185 BC08/168(F) AC2001	SC200 BC16/164 AC2001	AC2001	AC2101	SC225 BC26/168 AC2254	SC225 BC26/168 AC2254	SC225 BC26/168 AC2254	SC225 BC26/168 AC2254	SC225 BC26/168 AC2254	NC	NC
	SC175 DC175	SC175 DC175	SC175 DC175	SC185 BC04/168(F)	SC185 BC08/168(F) AC2001	SC185 BC08/170 DC185	SC200 BC16/168(F) AC2001	AC2001	AC2101	SC225 BC26/168 AC2254	SC225 BC26/168 AC2254	SC225 BC26/168 AC2254	SC225 BC26/168 AC2254	SC225 BC26/168 AC2254	NC	NC
SC175 DC175	SC175 DC175	SC175 DC175	SC185 BC04/170(F) DC185	SC185 BC08/170 DC185	SC185 BC08/170 DC185	SC200 BC16/170(F) AC2001	AC2001	AC2101	SC225 BC26/168 AC2254	SC225 BC26/168 AC2254	SC225 BC26/168 AC2254	SC225 BC26/168 AC2254	SC225 BC26/168 AC2254	NC	AC2655	
SC185 BC04/166(F)	SC185 BC04/168(F)	SC185 BC04/170(F) DC185	SC185 BC08/178(F) DC185	SC185 BC12/178(F) AC2101	SC185 BC08/180 DC185	SC200 BC16/178(F) AC2101	AC2101	AC2154	SC225 BC26/168 AC2254	SC225 BC26/168 AC2254	SC225 BC26/168 AC2254	SC225 BC26/168 AC2254	SC225 BC26/168 AC2254	NC	AC2655	
SC185 BC08/166(F) AC2001	SC185 BC08/168(F) AC2001	SC185 BC08/170 DC185	SC185 BC04/178(F) DC185	SC185 BC12/186(F) AC2101	SC185 BC08/180 DC185	SC200 BC16/186(F) AC2101	AC2101	AC2154	SC225 BC26/168 AC2254	SC225 BC26/168 AC2254	SC225 BC26/168 AC2254	SC225 BC26/168 AC2254	SC225 BC26/168 AC2254	NC	AC2655	
SC200 BC12/166 AC2001	SC200 BC12/168(F) AC2001	SC200 BC12/170(F) AC2001	SC200 BC08/180 DC195	SC200 BC04/186(F) DC195	SC200 BC08/180 DC195	SC215 BC04/193(F) DC215	AC2001	AC2101	SC225 BC26/168 AC2254	SC225 BC26/168 AC2254	SC225 BC26/168 AC2254	SC225 BC26/168 AC2254	SC225 BC26/168 AC2254	NC	AC2655	
SC200 BC16/164 AC2001	SC200 BC16/168(F) AC2001	SC200 BC16/170(F) AC2001	SC215 BC08/186(F) AC2101	SC215 BC12/186(F) AC2101	SC215 BC08/193(F) AC2101	SC215 BC04/200(F) DC215	AC2001	AC2101	SC225 BC26/168 AC2254	SC225 BC26/168 AC2254	SC225 BC26/168 AC2254	SC225 BC26/168 AC2254	SC225 BC26/168 AC2254	NC	AC2656	
AC2101	AC2101	AC2101	SC215 BC16/178(F) AC2101	SC215 BC12/186(F) AC2101	SC215 BC08/193(F) AC2101	SC215 BC04/200(F) DC215	AC2101	AC2154	SC225 BC26/168 AC2254	SC225 BC26/168 AC2254	SC225 BC26/168 AC2254	SC225 BC26/168 AC2254	SC225 BC26/168 AC2254	NC	AC2656	
SC225 BC26/168 AC2254	SC225 BC26/168 AC2254	SC225 BC26/168 AC2254	SC225 BC08/178(F) AC2355	SC225 BC12/193(F) AC2355	SC225 BC08/186(F) AC2355	SC225 BC04/210(F) DC225	AC2355	AC2354	SC225 BC26/168 AC2254	SC225 BC26/168 AC2254	SC225 BC26/168 AC2254	SC225 BC26/168 AC2254	SC225 BC26/168 AC2254	NC	AC2657	
SC225 BC26/168 AC2254	SC225 BC26/168 AC2254	SC225 BC26/168 AC2254	SC225 BC16/186(F) AC2355	SC225 BC12/193(F) AC2355	SC225 BC08/186(F) AC2355	SC225 BC04/210(F) DC225	AC2355	AC2354	SC225 BC26/168 AC2254	SC225 BC26/168 AC2254	SC225 BC26/168 AC2254	SC225 BC26/168 AC2254	SC225 BC26/168 AC2254	NC	AC2657	
SC225 BC26/168 AC2254	SC225 BC26/168 AC2254	SC225 BC26/168 AC2254	SC225 BC16/186(F) AC2355	SC225 BC12/193(F) AC2355	SC225 BC08/186(F) AC2355	SC225 BC04/210(F) DC225	AC2355	AC2354	SC225 BC26/168 AC2254	SC225 BC26/168 AC2254	SC225 BC26/168 AC2254	SC225 BC26/168 AC2254	SC225 BC26/168			

# Table de raccords - ø 150 - 300 mm

Ø	150						175	200							
	PVC 160 FSMU160	A Cim 166	Acier 168	F Duct 170	Eurotop 178	Gres 186	Acier 193	PVC 200	FSMU 210	A Cim 218	Acier 219	GRP 220	F Duct 222	Eurotop 237	Gres 242
250	PVC 250	AC2654	AC2754	AC2754	AC2655	AC2655	AC2655	AC2656	AC2656	SC250 BC16/218(F) AC2657	SC265 BC16/219(F) AC2657	SC265 BC16/220(F) AC2657	SC265 BC16/222(F) AC2657	SC265 BC08/237(F) DC250	SC250 BC04/242(F) DC250
	GRP 272	AC2754	AC2754	AC2754	NC	AC9001	AC9001	AC9001	AC2756	AC2756	AC2756	AC2756	AC2756	SC275 BC16/237(F)	SC275 BC16/242(F) AC2908
	Acier 273	AC2754	AC2754	AC2754	NC	AC9001	AC9001	AC9001	AC2756	AC2756	AC2756	AC2756	AC2756	SC275 BC16/237(F)	SC275 BC16/242(F) AC2908
	F Duct 274 A Cim 274	AC2754	AC2754	AC2754	NC	AC9001	AC9001	AC9001	AC2756	AC2756	AC2756	AC2756	AC2756	SC275 BC16/237(F)	SC275 BC16/242(F) AC2908
	Gres 296	AC3204	NC	NC	AC3205	AC3205	AC3205	AC3205	NC	AC3207	AC3207	AC3207	AC3207	NC	SC300 BC24/242(F) AC3208

Ø	250					300									
	PVC 250	GRP 272	Acier 273	F Duct 274 A Cim 274	Gres 296	PVC 315	GRP 324 Acier 324	F Duct 326	A Cim 329	Gres 350	Eurotop 357	Beton 374	Beton 396		
250	PVC 250	SC250 DC250	SC275 BC12/250(F) AC2908	SC275 BC12/250(F) AC2908	SC275 BC12/250(F) AC2908	SC310 BC24/250(F) AC3208	NC	NC	NC	AC3608	AC3608	AC3858	AC4208		
	GRP 272	SC275 BC12/250(F) AC2908	SC275 DC275	SC275 DC275	SC275 DC275	SC310 BC12/272(F) AC3209	SC320 BC24/272(F) AC3209	SC335 BC24/272(F)	SC335 BC24/272(F)	SC335 BC24/272(F)	AC3609	AC3609	AC3859	AC4209	
	Acier 273	SC275 BC12/250(F) AC2908	SC275 DC275	SC275 DC275	SC275 DC275	SC310 BC12/272(F) AC3209	SC320 BC24/273(F) AC3209	SC335 BC24/273(F)	SC335 BC24/273(F)	SC335 BC24/273(F)	AC3609	AC3609	AC3859	AC4208	
	F Duct 274 A Cim 274	SC275 BC12/250(F) AC2908	SC275 DC275	SC275 DC275	SC275 DC275	SC310 BC12/274(F) AC3209	SC320 BC24/274(F) AC3209	SC335 BC24/274(F)	SC335 BC24/274(F)	SC335 BC24/274(F)	AC3609	AC3609	AC3859	AC4209	
	Gres 296	SC310 BC24/250(F) AC3208	SC310 BC12/272(F) AC3209	SC310 BC12/273(F) AC3209	SC310 BC12/274(F) AC3209	SC310	SC320 BC08/296(F)	SC335 BC12/296(F)	SC335 BC16/296(F)	SC335 BC16/296(F)	SC360 BC24/293(F) AC3600	AC3600	NC	NC	
300	PVC 315	AC3208	SC320 BC24/272(F) AC3209	SC320 BC24/273(F) AC3209	SC320 BC24/274(F) AC3209	SC320 BC08/296(F)	SC335 BC04/315(F)	SC335 BC04/315(F)	SC335 BC04/315(F)	SC360 BC16/315(F) AC3600	SC385 BC24/315(F) AC3600	SC385 BC32/315(F) AC3850	NC		
	GRP 324 Acier 324	NC	SC335 BC24/272(F)	SC335 BC24/273(F)	SC335 BC24/274(F)	SC335 BC12/296(F)	SC335 BC04/315(F)	SC335	SC335	SC360 BC12/324(F)	SC360 BC16/324(F)	SC385 BC24/324(F) AC3850	NC		
	F Duct 326	NC	SC335 BC24/272(F)	SC335 BC24/273(F)	SC335 BC24/274(F)	SC335 BC16/296(F)	SC335 BC04/315(F)	SC335	SC335	SC360 BC12/326(F)	SC360 BC16/326(F)	SC385 BC24/326(F) AC3850	SC410 BC32/326(F)		
	A Cim 329	NC	SC335 BC24/272(F)	SC335 BC24/273(F)	SC335 BC24/274(F)	SC335 BC16/296(F)	SC335 BC04/315(F)	SC335	SC335	SC360 BC08/329(F)	SC360 BC12/329(F)	SC385 BC24/329(F)	SC410 BC32/329(F)		
	Gres 350	AC3608	AC3609	AC3609	AC3609	SC360 BC24/293(F) AC3600	SC360 BC16/315(F) AC3600	SC360 BC12/324(F)	SC360 BC12/326(F)	SC360 BC08/329(F)	SC360	SC385 BC12/350(F)	SC410 BC24/350(F)		
	Eurotop 357	AC3608	AC3609	AC3609	AC3609	SC385 BC24/315(F) AC3600	SC360 BC16/324(F)	SC360 BC16/326(F)	SC360 BC12/329(F)	SC360	SC360	SC385 BC08/357(F)	SC410 BC24/357(F)		
	Beton 374	AC3858	AC3859	AC3859	AC3859	SC385 BC32/315(F) AC3850	SC385 BC24/324(F) AC3850	SC385 BC24/326(F) AC3850	SC385 BC24/329(F)	SC385 BC12/350(F)	SC385 BC08/357(F)	SC385	SC410 BC12/374(F)		
	Beton 396	AC4208	AC4209	AC4208	AC4209	NC	NC	NC	SC410 BC32/326(F)	SC410 BC32/329(F)	SC410 BC24/350(F)	SC410 BC24/357(F)	SC410 BC12/374(F)	SC410	

Côtes en millimètres données à titre indicatif, sans valeur contractuelle. Il convient de vérifier les DN/OD des tubes à raccorder avant toute mise en œuvre chantier et de consulter les fabricants de tubes.

# Découvrez nos autres solutions

Assainissement  
Gestion des Eaux  
Raccordement Adduction Eau Potable



Fernco, Siège social, 1 Rue de la Haye, Le Dôme Roissy Pôle, 93290 TREMBLAY EN FRANCE  
**Tel: +33 (0)6 88 30 19 08 / 01 30 11 89 79 | Email: [ventes@fernco.fr](mailto:ventes@fernco.fr) | [www.fernco.fr](http://www.fernco.fr)**

SARL Unipersonnelle au capital de 100 Euro - RCS Bobigny 535 109 110 - N° SIRET 53510911000028 - TVA FR 40 535 109 110 - APE 4690Z

V010NOV22